

Codice prodotto P0011CO Descrizione R10G C+C CONTITAL EAN 100/2200 PZ

Base

Famiglia CONTENITORI E COP. ALLUMI Classe merceologica CO
Coperchio Non previsto

Caratteristiche generali

Codice Ean13 8011851100278 Superficie esterna Nudo/Plain RMI(*)
Superficie interna Nudo/Plain Tipo confezione Wrinkle

Dimensioni generali

	490		150 X 125
	134 X 109		107 X 82
	44	Peso netto (g)	5,465

Confezionamento

Pezzi per stecca 100 Stecche per cartone 22
Pezzi per cartone (nr) 2.200 Volume cartone (cm^3) 0,121

Pallettizzazione

Altezza pallet (mm) 2.394 N° CT-Strato (nr) 4
Strati per pallet (nr) 4 Peso tot pallet (kg) 206,91
Pezzi per pallet (nr) 35.200 Tipo pallet EUROPALLET IN LEGNO

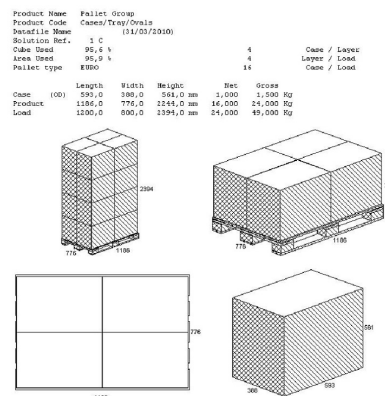

I prodotti sono idonei al contatto con alimenti secondo le prescrizioni e i limiti della normativa vigente Materiale in Lega di Alluminio. Prodotti conformi al Decreto Ministeriale N°76 del 18/04/2007, al Decreto del Presidente della Repubblica n°777 del 23/08/1982, al Decreto Legislativo N°108 del 25/01/1992. Prodotti rispondenti alle norme tecniche: UNI EN 602, UNI EN 546-1, UNI EN 546-2, UNI EN 546-3, UNI EN 546-4, EN ISO 6886. Tolleranze Peso +/- 8 % secondo Norme AFCCO II